

Návod k produktu Ferplast 4P Swing 11 magnetická dvířka

Upozornění: Paralelně sledujte originální návod s obrázky.

Originální návod s obrázky naleznete v popisu produktu na našich stránkách.

Funkce dvířek (originální návod strana 7):

- 1 - Pokud si nepřejete, aby váš mazlíček vyšel ven poté, co přišel dovnitř.
- 2 - Pokud chcete, aby váš mazlíček mohl procházet volně domů i ven.
- 3 - Pokud si přejete, aby Vás mazlíček nevycházel.
- 4 - Pokud chcete, aby váš mazlíček zůstat venku.

Poslední funkce – IN nebo OUT

Je to systém, který vám pomůže vědět, zda je váš mazlíček doma, nebo venku.

Tato funkce je užitečná, pokud máte jít ven a nemůžete najít vašeho domácího mazlíčka.

Spodní část pet klapky bude ukazovat poslední směr, ve kterém váš mazlíček prošel.

Kočí dvířka Swing 11 nejsou ovládány pomocí žádného magnetického klíče na obojku kočky.

Jak naučit vašeho domácího mazlíčka používat Swing dvířka:

Chcete-li naučit vašeho domácího mazlíčka, jak používat Swing dvířka, je mnohem jednodušší, než si myslíte.

Je velice důležité, abychom mazlíčkovi dali dostatek času na učení.

Nejjednodušší způsob, jak to svého domácího mazlíčka naučit, je nechat dvířka zcela otevřená. Domácí zvířata jsou zvědavá od přírody a budou mít pokušení projít otevřenými dvířky ke svobodě.

Pokud toto není Váš případ a váš mazlíček není tak dobrodružný - můžete použít spolehlivý způsob. Jednoduše položte jeho oblíbené jídlo nebo pamlsek na druhou stranu dvířek. Vaše kočka nebo pes prostě nebude schopná odolat pokušení.

Instalace:

A. Dřevěné dveře (originální návod strana 17)

- Změřte výšku břicha vašeho domácího mazlíčka od podlahy a vyznačte dno dvířek na dveře ve stejné výšce.
- Vytvořte si šablonu pomocí značek o velikosti dvířek.
- Vyvrtejte 4 otvory v rozích.
- Proveďte řez podél obvodu pomocí šablony, tak abyste viděl spojené 4 otvory.
- Zarovnejte hrany dohladka pomocí brusného papíru.

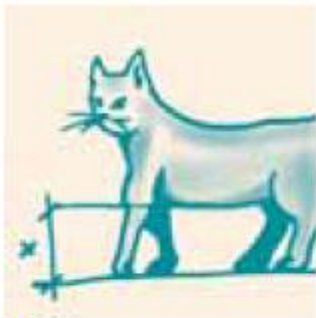
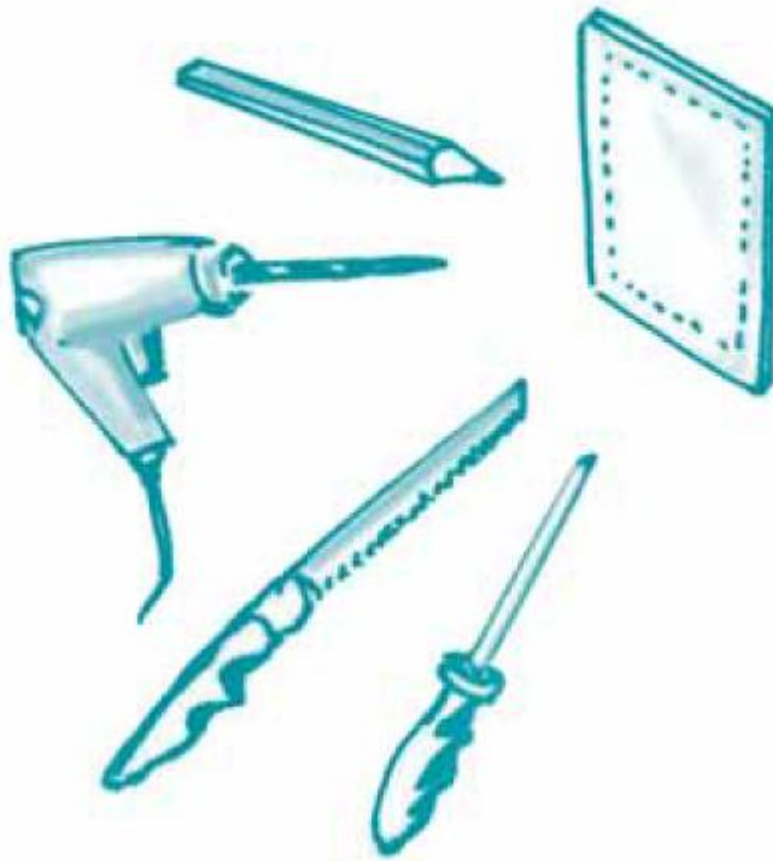

1



2

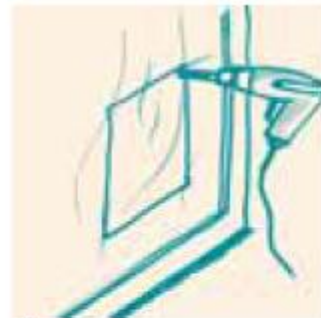

3



4



5

B. Skleněné dveře (*originální návod strana 19*)

Upozornění!

Broušené sklo může být nebezpečné. Poradte se prosím s odborníkem na práci se sklem před zahájením práce.

- Změřte výšku břicha vašeho domácího mazlíčka od podlahy a vyznačte dno dvířek na dveře ve stejné výšce. Vytvořte si šablonu pomocí značek o velikosti dvířek.
- Vyrvejte kruhový otvor ze středu šablony o poloměru 108 mm.
- Vyrvejte čtyři kruhové otvory ve čtyřech rozích. Pak vyřízněte tečny z 4 otvorů pro získání jedinečného otvoru ve skle

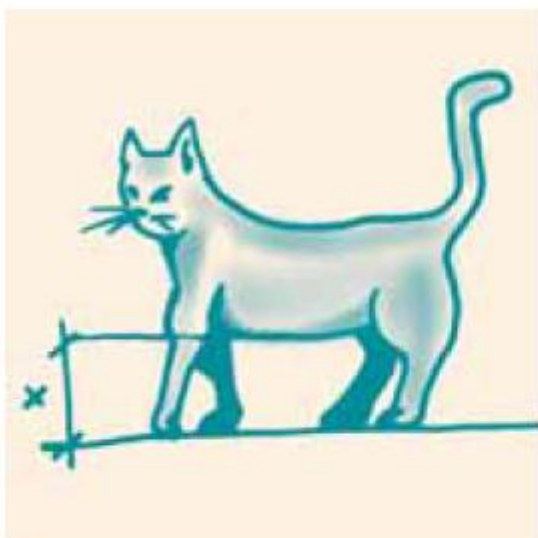

1

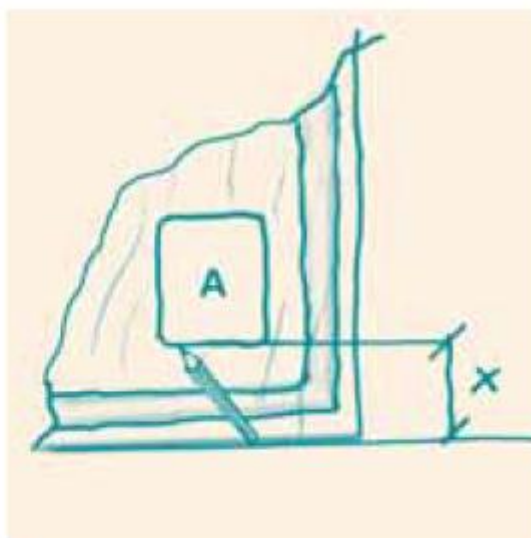

2

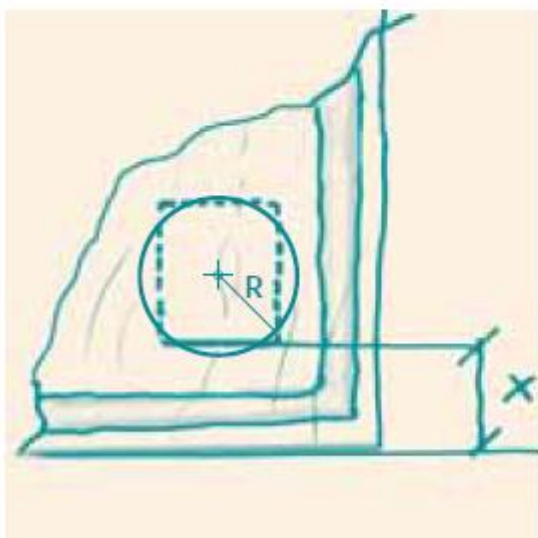

2a

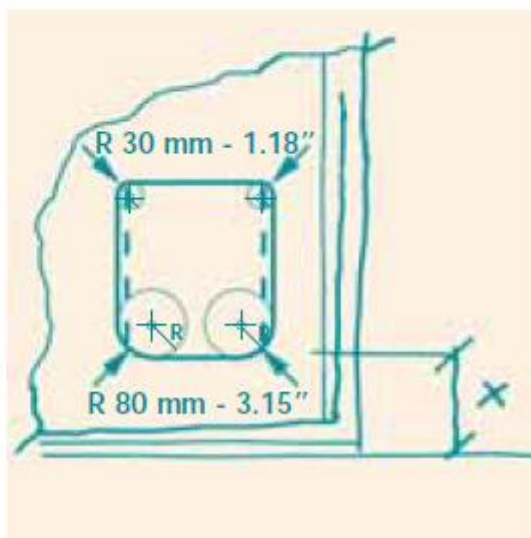

2b

C. Kovové dveře

- Postupujte podle stejných pokynů jako v případě dřevěných dveří.

D. Stěny

- Postupujte podle stejných pokynů jako v případě dřevěných dveří. Tyto kroky musí být provedeny pomocí vhodných nástrojů.
- Dodávaný tunel může být instalován ve stěně o tloušťce větší než 55 mm. V tomto případě ale musí být tunel prodloužen v cementové omítce.